

OptiFlow Turbo V Fonte de Íons

Guia do operador

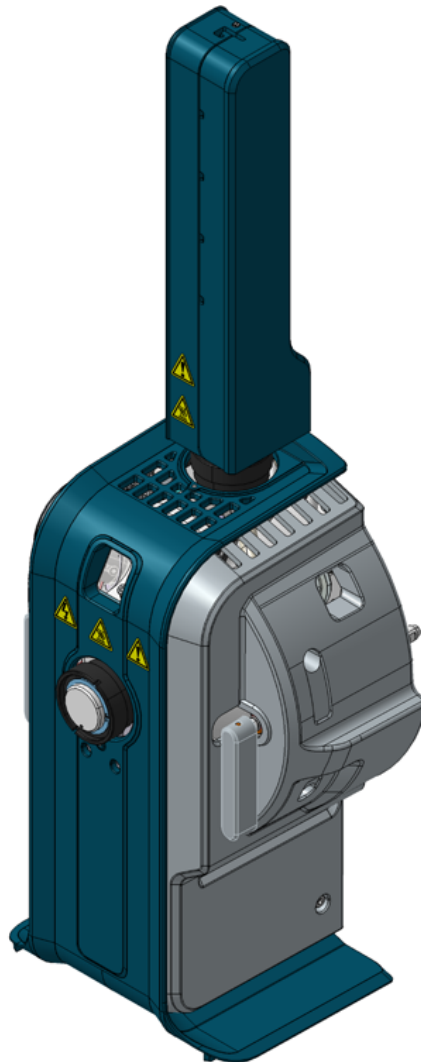

Este documento é fornecido aos clientes que compraram um equipamento SCIEX para uso na operação de tal equipamento. Este documento é protegido por direitos autorais e qualquer reprodução deste documento ou qualquer parte do mesmo é estritamente proibida, exceto quando houver autorização por escrito da SCIEX.

O software que pode ser descrito neste documento é fornecido sob um contrato de licença. É contra a lei copiar, modificar ou distribuir o software em qualquer meio de comunicação, exceto se permitido especificamente no contrato de licença. Além disso, o contrato de licença pode proibir o software de ser desmontado, passar por engenharia reversa ou decompilado para qualquer finalidade. As garantias são conforme definidas em tal documento.

Partes deste documento podem fazer referência a outros fabricantes e/ou os seus produtos, que podem conter peças cujos nomes estão registrados como marcas registradas e/ou funcionam como marcas registradas dos seus respectivos proprietários. Qualquer uso é destinado apenas para designar estes produtos do fabricante como fornecidos pela SCIEX para incorporação em seu equipamento e não implica em qualquer direito e/ou licença para usar ou permitir que outros usem tais nomes de produto seus e/ou do fabricante como marcas registradas.

As garantias da SCIEX estão limitadas a estas garantias expressas fornecidas no momento da venda ou licença de seus produtos e são representações, garantias e obrigações únicas e exclusivas da SCIEX. A SCIEX não oferece nenhuma outra garantia de nenhum tipo, expressa ou implícita, incluindo, entre outras, garantias de comercialização ou adequação para um propósito particular, decorrentes de um estatuto ou da lei, ou de uma negociação ou utilização comercial expressamente divulgada, e não assume nenhuma responsabilidade ou obrigação contingente, incluindo danos indiretos ou consequentes, para qualquer uso pelo comprador ou por quaisquer circunstâncias adversas decorrentes.

Produto destinado apenas para pesquisa científica. Não destinado ao uso em procedimentos diagnósticos.

As marcas comerciais e/ou marcas registradas mencionadas neste documento, incluindo as logos associadas, são de propriedade da AB Sciex Pte. Ltd., ou de seus respectivos proprietários, nos Estados Unidos e/ou em outros países (consulte sciex.com/trademarks).

AB SCIEX™ está sendo usada sob licença.

© 2021 DH Tech. Dev. Pte. Ltd.



AB Sciex Pte. Ltd.
Blk33, n.º 04-06 Marsiling Industrial Estate Road 3
Woodlands Central Industrial Estate, Singapore 739256

Conteúdo

1 Precauções e limitações operacionais.....	4
Precauções e riscos durante a operação.....	4
Precauções Químicas.....	5
Condições de laboratório.....	6
Condições ambientais seguras.....	6
Especificações de desempenho.....	7
Uso e modificação do equipamento.....	7
Rótulos na fonte de íons.....	8
2 Visão geral da fonte de íons.....	10
Componentes da fonte de íons.....	11
Componentes da fonte de íons (Micro).....	11
Componentes da fonte de íons (Nano).....	12
Conexões de gás e eletricidade.....	14
Circuito de sensor da fonte de íons.....	14
Sistema de exaustão da fonte.....	14
3 Instalação da fonte de íons.....	16
Instalar a fonte de íons no espectrômetro de massas.....	17
Instale o eletrodo em uma sonda Micro.....	18
Instale um adaptador de infusão e conecte uma linha de infusão a uma sonda Micro.....	21
Instale a coluna e o aquecedor Micro.....	23
Instale o eletrodo na sonda Nano.....	29
Instale o cartucho da coluna Nano e o aquecedor.....	32
Conecte uma linha de infusão à sonda Nano.....	37
Exigências de entrada de amostra.....	38
Inspeccionar vazamentos.....	39
4 Manutenção da fonte de íons.....	40
Cronograma de manutenção recomendado.....	41
Manuseio da fonte de íons OptiFlow Turbo V.....	42
Remover a fonte de íons.....	43
Limpe as superfícies da fonte de íons.....	44
Remover a sonda.....	45
Armazenamento e manuseio.....	46
A Glossário de símbolos.....	47
Entre em contato conosco.....	52
Treinamento do consumidor.....	52
Centro de aprendizagem online.....	52
Suporte da SCIEX.....	52
Segurança cibernética.....	52
Documentação.....	52

Precauções e limitações operacionais

1

Nota: Antes de operar o sistema, leia com atenção todas as seções deste guia.

Esta seção contém informações gerais relacionadas à segurança. Também descreve os riscos potenciais e avisos associados para o sistema e as precauções que devem ser tomadas para minimizar os riscos.

Para obter informações sobre os símbolos e as convenções utilizados em ambiente de laboratório, no sistema e nesta documentação, consulte a seção: [Glossário de símbolos](#).

Precauções e riscos durante a operação

Para obter informações sobre regulamentação e segurança para o espectrômetro de massa, consulte o documento: *Guia do usuário do sistema*.



AVISO! Risco de radiação ionizante, risco biológico ou produto químico tóxico. Não use a fonte de íons sem o conhecimento e o treinamento para o uso adequado, retenção e evacuação de materiais prejudiciais ou tóxicos usados com a fonte de íons.



AVISO! Risco de superfície quente. Deixe a fonte de íons OptiFlow Turbo V esfriar durante pelo menos 60 minutos antes de iniciar qualquer procedimento de manutenção. Algumas superfícies da fonte de íons e da interface de vácuo aquecem durante a operação.



AVISO! Risco de produtos químicos tóxicos. Use equipamento de proteção pessoal, incluindo um jaleco de laboratório, luvas e óculos de segurança, para evitar a exposição da pele ou dos olhos.



AVISO! Risco de radiação ionizante, risco biológico ou produto químico tóxico. No caso de vazamento de produto químico, revise as Fichas de Dados de Segurança quanto a instruções específicas. Certifique-se de que o sistema está em estado de espera antes de limpar um vazamento perto da fonte de íons. Use equipamento de proteção individual apropriado e lenços absorventes para conter o vazamento e descarte-os seguindo as regulamentações locais.



AVISO! Risco ambiental. Não descarte os componentes do sistema no lixo municipal. Siga as normas locais ao descartar os componentes.



AVISO! Risco de choque elétrico. Evite o contato com as altas voltagens aplicadas à fonte de íons durante a operação. Coloque o sistema no estado de espera antes de ajustar o tubo de amostra ou outros equipamentos nas proximidades da fonte de íons.

Nota: Opte pelo ar zero ao usar a fonte de íons OptiFlow Turbo V com as vazões micro abaixo de 10 $\mu\text{L}/\text{min}$ ou vazões nano. Não use nitrogênio UHP para o gás 1 da fonte de íons ou gás 2 da fonte de íons, pois há um risco ampliado de descarga corona, que pode danificar a ponta do emissor.

Precauções Químicas



AVISO! Risco de radiação ionizante, risco biológico ou produto químico tóxico. Determine se a descontaminação é necessária antes da limpeza ou manutenção. Se materiais radioativos, agentes biológicos ou produtos químicos tóxicos tiverem sido usados com o sistema, o cliente deve descontaminar o sistema antes de fazer limpeza ou manutenção.



AVISO! Risco de Perfuração, Risco de Radiação Ionizante, Risco Biológico ou Risco de Produto Químico Tóxico. Interrompa o uso da fonte de íons se a janela da fonte de íons estiver rachada ou quebrada e entre em contato com um Funcionário de Serviço de Campo (FSE) da SCIEX. Qualquer material prejudicial ou tóxico introduzido no equipamento estará presente no produto de exaustão da fonte. A exaustão do equipamento deve ser ventilada da sala. Descarte os materiais cortantes seguindo os procedimentos de segurança laboratoriais estabelecidos.



AVISO! Risco ambiental. Não descarte os componentes do sistema no lixo municipal. Siga as normas locais ao descartar os componentes.



AVISO! Perigo biológico ou perigo de químico tóxico. Conecte o tubo de drenagem para ao espectrômetro de massas e o frasco de drenagem do exaustor da fonte corretamente, para evitar vazamentos.

Precauções e limitações operacionais

CUIDADO: Danos potenciais ao sistema. Não mergulhe a extremidade do tubo de drenagem nos resíduos líquidos que estão no recipiente para coleta de resíduos.

- Determine quais produtos químicos foram usados no sistema antes do serviço e manutenção regular. Para saber que precauções de saúde e segurança devem ser seguidas para produtos químicos, consulte o documento: *Folha de dados de segurança*. Para obter informações sobre armazenamento, consulte o documento: *Certificado de análise*. Para encontrar uma *Folha de informações de segurança* ou *Certificado de análise* da SCIEX, acesse sciex.com/tech-regulatory.
- Sempre utilize o equipamento de proteção individual designado, incluindo luvas de sem talco, óculos de segurança e um jaleco.

Nota: São recomendadas luvas de nitrila ou neoprene.

- Trabalhe em uma área bem ventilada ou capela química.
- Evite fontes de ignição ao trabalhar com materiais inflamáveis, como isopropanol, metanol e outros solventes inflamáveis.
- Tome cuidado no uso e descarte de quaisquer produtos químicos. Há risco potencial de lesão pessoal se os procedimentos adequados para o manuseio e descarte de produtos químicos não forem seguidos.
- Evite contato da pele com produtos químicos durante a limpeza e lave as mãos após o uso.
- Verifique se todas as mangueiras de exaustão estão conectadas corretamente e se todas as conexões estão funcionando conforme projetado.
- Colete todos os líquidos gastos e descarte-os como resíduos perigosos.
- Siga todas as regulamentações locais para o armazenamento, manipulação e descarte de materiais com risco biológico, tóxicos e radioativos.
- (Recomendado) Utilize bandejas de contenção secundárias sob a bomba de vácuo mecânica, frascos de solvente e o recipiente de resíduos para captar potenciais derramamentos de produtos químicos.

Condições de laboratório

Condições ambientais seguras

O sistema foi projetado para operar com segurança sob as seguintes condições:

- Ambientes internos
- Altitude: até 2.000 m (6.560 pés) acima do nível do mar
- Temperatura ambiente: de 10 °C (50 °F) a 35 °C (95 °F)
- Umidade relativa: 20% a 80%, sem condensação

- Flutuações de voltagem da alimentação elétrica: $\pm 10\%$ da voltagem nominal
- Supertensões transitórias: até os níveis de Categoria II de supertensão
- Supertensões temporárias na alimentação elétrica
- Grau de Poluição 2

Especificações de desempenho

O sistema foi projetado para atender às especificações nestas condições:

- Uma temperatura ambiente de 15 °C a 30 °C (de 59 °F a 86 °F)
- Umidade relativa de 20% a 80%, sem condensação.

Uso e modificação do equipamento



AVISO! Risco de lesões pessoais. Entre em contato com o representante da SCIEEX se for necessária instalação, ajuste ou realocação do produto.



AVISO! Risco de choque elétrico. Não remova as tampas de cobertura. A remoção das tampas de cobertura pode causar lesões ou mau funcionamento do sistema. As tampas de cobertura não precisam ser removidas para manutenção de rotina, inspeção ou ajuste. Entre em contato com o FSE (Funcionário de Serviço de Campo) da SCIEEX para reparos que exijam a remoção das tampas de cobertura.



AVISO! Risco de lesões pessoais. Use somente peças recomendadas pela SCIEEX. O uso de peças não recomendadas pela SCIEEX ou de peças para qualquer propósito que não seja o seu propósito específico pode colocar o usuário em risco ou afetar negativamente o desempenho do sistema.



AVISO! Risco de suspensão. Utilize um dispositivo mecânico de suspensão para suspender e mover o módulo OptiFlow Turbo V. Se for necessário mover manualmente o módulo OptiFlow Turbo V, ao menos quatro pessoas são necessárias para movê-lo com segurança. Siga os procedimentos de suspensão segura estabelecidos. Para saber os pesos dos componentes do sistema, consulte o documento: *Guia de planejamento do local*.

Precauções e limitações operacionais



AVISO! Risco de suspensão. Utilize um equipamento mecânico de suspensão para suspender e mover o espectrômetro de massas. Se for necessário mover manualmente o espectrômetro de massas, ao menos seis pessoas são necessárias para movê-lo com segurança. Siga os procedimentos de suspensão segura estabelecidos. Recomendamos o uso de um serviço de traslado profissional. Para saber os pesos dos componentes do sistema, consulte o documento: *Guia de planejamento do local*.



AVISO! Risco de Esmagamento. Vista calçados de proteção quando estiver movendo objetos pesados.

Utilize o sistema dentro de um laboratório que esteja em conformidade com as condições ambientais recomendadas no *Guia de planejamento do local*.

Se o sistema for utilizado em um ambiente ou de forma não prescrita pelo fabricante, a proteção e o desempenho fornecidos pelo equipamento podem ser comprometidos.

A modificação ou operação não autorizada do sistema pode causar lesão pessoal e dano ao equipamento podendo anular a garantia. Dados errados podem ser gerados se o sistema for operado fora das condições ambientais recomendadas ou com modificações não autorizadas. Entre em contato com um FSE para informações sobre a manutenção do sistema.

Rótulos na fonte de íons

De acordo com os requisitos regulamentares, todas os rótulos de aviso mostrados na fonte de íons estão documentados neste guia. Avisos e rótulos na fonte de íons usam símbolos internacionais.

Tabela 1-1 Rótulos de aviso

Rótulos externos	Definição	Local
	ISO 7000-0434B (2004-1) CUIDADO consulte a documentação	Externo
	CUIDADO risco de choque elétrico	Externo
	IEC 60417-5041 (2002-10) Cuidado superfície quente	Externo

Além dos rótulos de aviso, a fonte de íons contém rótulos para fins informativos.

Tabela 1-2 Rótulos informativos

Rótulos externos	Definição	Local
	O rótulo é colocado ao lado do conector magnético da ventoinha de resfriamento da fonte de íons	Externo

Visão geral da fonte de íons

2

A fonte de íons OptiFlow Turbo V pode ser usada com sistemas das séries SCIEX 5500, 5500+, 6500, 6500+ ou 6600+, ou o sistema Echo MS.

A fonte de íons pode ser configurada com a sonda Micro, Nano, ou Echo MS. A tabela a seguir lista as sondas que são compatíveis com cada espectrômetro de massas compatível.

Tabela 2-1 Compatibilidade da sonda

Sonda	Espectrômetro de massas				
	5500	5500+	6.500	6.500+	6.600+
Micro 1–50 µL	Sim	Sim	Sim	Sim	Sim
Micro 50–200 µL	Sim	Sim	Sim	Sim	Sim
Nano < 1 µL	No	No	Sim	Sim	Sim
Sonda Echo MS	Compatível apenas com o sistema Echo MS				

Nota: A fonte de íons possui duas portas de sonda, uma frontal e outra superior. Apenas uma sonda pode ser aberta por vez. Deve ser instalado um plugue de porta de sonda na porta da sonda não usada.

As sondas são configuradas para várias vazões e eletrodos:

- Sonda Micro 1–50 µL: vazão de 1 µL/min a 50 µL/min. Os eletrodos compatíveis são:
 - Eletrodo 1–10 µL (de 1 µL/min a 10 µL/min)
 - Electrode 10–50 µL (de 10 µL/min a 50 µL/min)
- Sonda Micro 50–200 µL: vazão de 50 µL/min a 200 µL/min. Os eletrodos compatíveis são:
 - Electrode 50–200 µL (de 50 µL/min a 200 µL/min)
- Sonda Nano < 1 µL: vazão de 100 nL/min a 1.000 nL/min. Os eletrodos compatíveis são:
 - Eletrodo Nano (de 100 nL/min a 1.000 nL/min)
- Sonda Echo MS
 - Somente compatível com o conjunto do eletrodo Interface da porta aberta (OPI). Para obter informações sobre a sonda Echo MS e sobre o eletrodo da Interface da porta aberta (OPI), consulte o *Guia inicial rápido para substituição do conjunto do eletrodo OPI*.

Componentes da fonte de íons

Componentes da fonte de íons (Micro)

Nota: A funcionalidade Micro é compatível com os sistemas das séries SCIEX 5500, 5500+, 6500, 6500+ e 6600+.

Nota: Apenas uma sonda pode ser aberta por vez. Se a funcionalidade micro estiver habilitada, um plugue de porta de sonda deve ser instalado na porta frontal (Nano).

Figura 2-1 Componentes da fonte de íons (Micro)

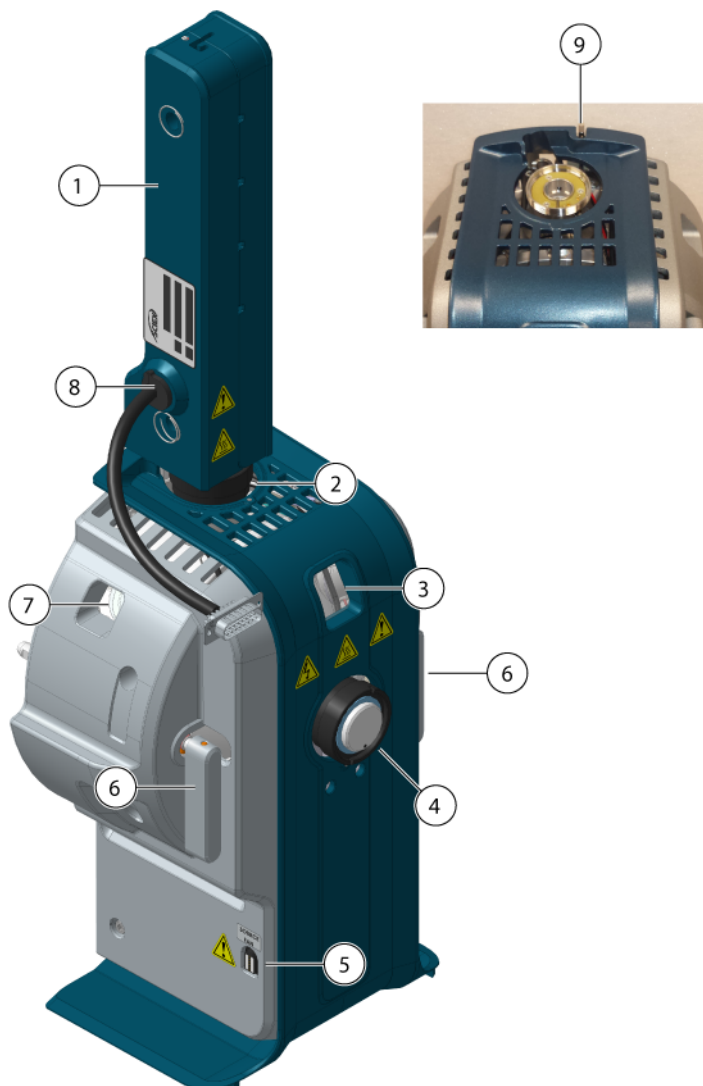

Visão geral da fonte de íons

Item	Descrição
1	Aquecedor de coluna Micro. O aquecedor de coluna Micro pode ser configurado com o sistema NanoLC 415, NanoLC 425, M3 MicroLC ou M5 MicroLC. A temperatura máxima do aquecedor de coluna é 90 °C (194 °F).
2	Porta superior (sonda Micro).
3	Porta da janela frontal.
4	Porta frontal (sonda Nano). O plugue de porta de sonda é exibido na figura.
5	Conector magnético para cabo de força do ventilador de resfriamento da fonte de íons.
6	Fecho da fonte. Os fechos prendem a fonte de íons ao espectrômetro de massas.
7	Porta da janela lateral.
8	Conector de energia e comunicação. Usado somente se a fonte de íons estiver configurada para o sistema NanoLC 415, NanoLC 425, M3 MicroLC ou M5 MicroLC.
9	Interruptor de ativação de alta tensão. O interruptor permite que o firmware forneça energia à fonte de íons quando ativada. O interruptor não está visível na ilustração principal.

Componentes da fonte de íons (Nano)

Nota: A funcionalidade Nano é compatível com os sistemas das séries SCIEX 6500, 6500+ e 6600+.

Nota: Apenas uma sonda pode ser aberta por vez. Se a funcionalidade nano estiver habilitada, um plugue de porta de sonda deve ser instalado na porta superior (Micro).

Figura 2-2 Componentes da fonte de íons (Nano)

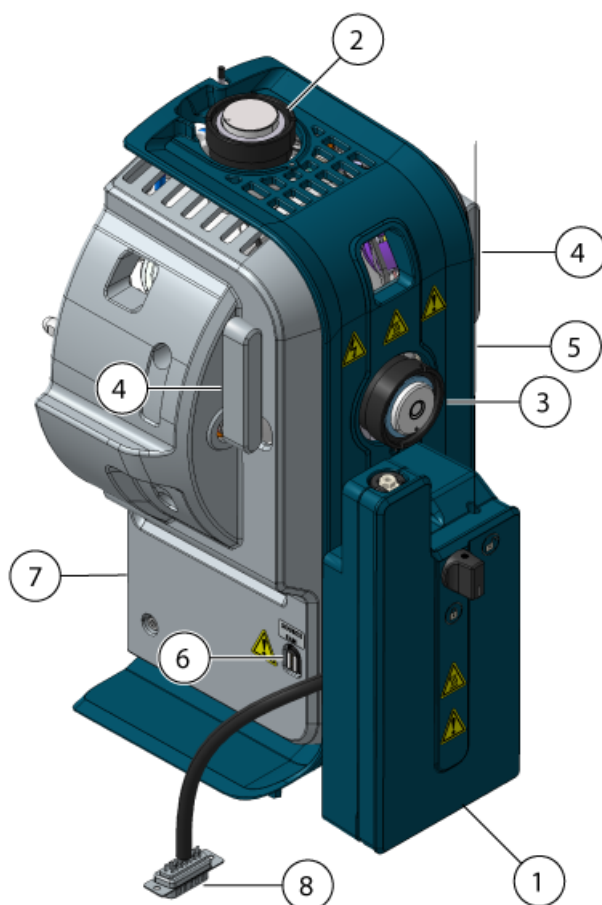

Item	Descrição
1	Aquecedor de coluna Nano. O aquecedor de coluna Nano pode ser configurado somente com os sistemas NanoLC 415 e NanoLC 425. A temperatura máxima do aquecedor de coluna é 90 °C (194 °F).
2	Porta superior (sonda Micro). O plugue de porta de sonda é exibido na figura.
3	Porta frontal (sonda Nano).
4	Fecho da fonte. Os fechos prendem a fonte de íons ao espectrômetro de massas.
5	Tampa frontal.
6	Conector magnético para cabo de força do ventilador de resfriamento da fonte de íons.

Visão geral da fonte de íons

Item	Descrição
7	Tampa de cobertura esquerda.
8	Conector de energia e comunicação. Usado somente se a fonte de íons for configurada para uso com o sistema NanoLC 415 ou NanoLC 425.

Conexões de gás e eletricidade

As conexões de gás e de eletricidade de baixa e alta tensão são fornecidas na placa frontal da interface de vácuo e se conectam internamente pelo compartimento da fonte de íons. Quando a fonte de íons está instalada no espectrômetro de massas, todas as conexões elétricas e de gás estão completas.

A fonte de íons tem uma conexão adicional da ventoinha de resfriamento entre o conector magnético na fonte de íons e o conector da fonte de íons no espectrômetro de massas.

Circuito de sensor da fonte de íons

Um circuito de sensor da fonte de íons desativa o fornecimento de energia de alta tensão para o espectrômetro de massas e o sistema do exaustor se as seguintes condições forem atendidas:

- A fonte de íons não está instalada ou está instalada de modo inadequado.
- Uma sonda ou plugue não está instalado ou foi instalado incorretamente.
- O espectrômetro de massas detecta uma falha do gás.
- A fonte de íons está superaquecida.
- O cabo de alimentação da ventoinha de resfriamento da fonte de íons entre o conector magnético na fonte de íons e o conector da fonte de íons no espectrômetro de massas não está conectado.

Sistema de exaustão da fonte



AVISO! Risco de radiação ionizante, risco biológico ou produto químico tóxico. Certifique-se de que o sistema do exaustor da fonte está conectado e funcionando, para remover com segurança o exaustor do vapor da amostra do ambiente de laboratório. As emissões do equipamento devem ter ventilação para a exaustão geral do prédio e não deve haver uma saída para o espaço de trabalho do laboratório. Para requisitos para o sistema do exaustor fonte, consulte o documento: *Guia de planejamento do local*.



AVISO! Risco de radiação ionizante, risco biológico ou produto químico tóxico. Ventile o sistema do exaustor da fonte para uma chaminé dedicada ao laboratório ou uma ventilação externa para evitar a liberação de vapores perigosos no ambiente do laboratório.



AVISO! Risco de radiação ionizante, risco biológico ou produto químico tóxico. Se um sistema de LC for usado com o espectrômetro de massas, e se o sistema exaustor da fonte não estiver funcionando corretamente, desligue o sistema de LC até que a funcionalidade do sistema exaustor da fonte tenha sido restaurada.



AVISO! Risco de incêndio. Não direcione mais de 2 mL/min de solvente inflamável para a fonte de íons. Exceder a vazão máxima pode causar acúmulo de solvente na fonte de íons. Não utilize a fonte de íons se o sistema de exaustor da fonte não estiver habilitado e funcionando quando a fonte de íons e a sonda estiverem instaladas corretamente.

Nota: Verifique se toda tubulação de exaustão está conectada firmemente para reduzir as chances de que o produto da exaustão do equipamento entre na sala.

Uma fonte de íons produz vapores da amostra e do solvente. Esses vapores são um risco potencial ao ambiente laboratorial. O sistema de exaustão da fonte tem por objetivo remover de forma segura os vapores da amostra e do solvente, bem como permitir seu manuseio apropriado. Quando a fonte de íons está instalada, o espectrômetro de massas não opera a menos que o sistema de exaustão da fonte esteja operando.

Um sistema de exaustão ativo remove a exaustão da fonte de íons, incluindo gases e vapor de solvente e da amostra, através de uma porta de dreno sem introduzir ruído químico. A porta de dreno se conecta através de uma câmara de drenagem e uma bomba do exaustor em um frasco de drenagem e, a partir daí, em um sistema de ventilação do exaustor fornecido pelo cliente. Para obter informações sobre as exigências de ventilação para o sistema de exaustão da fonte, consulte o documento: *Guia de planejamento do local* do espectrômetro de massas.

Nota: Inspeccione o sistema de exaustão da fonte periodicamente para certificar-se de que a tubulação do exaustor está intacta e que o exaustor não está vazando na sala.

Instalação da fonte de íons

3



AVISO! Risco de choque elétrico. Não use tubulações ou conexões eletricamente condutivas, como aço inoxidável ou qualquer outro metal ou composto metálico, com a fonte de íons. Pode ocorrer um choque estático ou mau funcionamento do equipamento. Use somente tubulações e conexões que não são eletricamente condutivas, como PEEK ou sílica fundida revestida com PEEK.



AVISO! Risco de choque elétrico. Ao introduzir uma amostra por infusão, remova o adaptador da infusão para desabilitar a alta tensão antes de inspecionar tubulações e conexões quanto a vazamentos. O contato entre o líquido vazando da tubulação ou da conexão da sonda pode resultar em choque estático na presença de alta tensão.



AVISO! Risco de choque elétrico. Instale a fonte de íons no espectrômetro de massas como última etapa neste procedimento. Ocorre alta voltagem quando a fonte de íons está instalada.

CUIDADO: Danos potenciais ao sistema. Não levante ou mova a fonte de íons com uma mão. A fonte de íons é projetada para ser levantada ou movida pelas alças nas laterais da fonte de íons.

CUIDADO: Danos potenciais ao sistema. Não instale a Fonte de íons com uma placa de cortina nano no local. A sonda entrará em contato com a nano placa da cortina e danificará os componentes.

Quando a fonte de íons é instalada, o software a reconhece e mostra sua identificação.

Materiais necessários

- Fonte de íons
- Tubo PEEK vermelho (orifício de 0,005 pol)
- Cabo de alimentação da ventoinha de resfriamento da fonte de íons
- Coluna
- Adaptador da infusão e T PEEK
- Eletrodo
- Tubulação de sílica fundida com revestimento PEEK
- Componentes Micro:
 - Aquecedor de coluna Micro
 - Sonda Micro
 - Encaixes superior e inferior para a sonda Micro
- Componentes Nano:
 - Aquecedor de coluna Nano
 - Sonda Nano
 - União e encaixe para o eletrodo Nano

Instalar a fonte de íons no espectrômetro de massas

CUIDADO: Danos potenciais ao sistema. Não deixe que o eletrodo saliente toque em qualquer parte do revestimento da fonte de íons para evitar danos ao eletrodo.

1. Certifique-se de que as travas da fonte de cada lado da fonte de íons estão voltadas para cima na posição das 12 horas.
2. Alinhe a fonte de íons com a interface de vácuo, certificando-se de que os pinos guia da fonte de íons estejam alinhados com os soquetes na interface de vácuo.
3. Empurre a fonte de íons suavemente contra a interface de vácuo e, em seguida, gire as travas da fonte de íons para baixo para travar no lugar.
4. Conecte o cabo da ventoinha de resfriamento entre a fonte de íons do conector magnético e o conector da fonte de íons no espectrômetro de massas.

Instale o eletrodo em uma sonda Micro



AVISO! Risco de choque elétrico. Não use tubulações ou conexões eletricamente condutivas, como aço inoxidável ou qualquer outro metal ou composto metálico, com a fonte de íons. Pode ocorrer um choque estático ou mau funcionamento do equipamento. Use somente tubulações e conexões que não são eletricamente condutivas, como PEEK ou sílica fundida revestida com PEEK.



AVISO! Risco de choque elétrico. Ao introduzir uma amostra por infusão, remova o adaptador da infusão para desabilitar a alta tensão antes de inspecionar tubulações e conexões quanto a vazamentos. O contato entre o líquido vazando da tubulação ou da conexão da sonda pode resultar em choque estático na presença de alta tensão.



AVISO! Risco de perfuração. Tome cuidado ao manusear o eletrodo. A ponta do eletrodo é extremamente afiada.

CUIDADO: Danos potenciais ao sistema. Instale a sonda na fonte de íons antes de instalar o eletrodo na sonda. Isso reduz o risco de dano à ponta do eletrodo ao instalá-la na fonte de íons.

CUIDADO: Danos potenciais ao sistema. Não deixe que a ponta do eletrodo saliente toque em qualquer parte do revestimento da fonte de íons para evitar danos ao eletrodo.

Procedimentos de pré-requisito

- | |
|--|
| <ul style="list-style-type: none">• Instalar a fonte de íons no espectrômetro de massas. |
|--|

Nota: A funcionalidade Micro é compatível com os sistemas das séries SCIEX 5500, 5500+, 6500, 6500+ e 6600+.

Figura 3-1 Sondas da fonte de íons



Item	Descrição	Comentários
1	Sonda Micro	A sonda está pronta para a instalação do eletrodo.
2	Plugue da porta frontal	A porta da sonda é tampada com o plugue.

1. Insira o eletrodo na sonda, inserindo primeiro a sílica fundida ou a extremidade de aço.
2. Gire o eletrodo levemente para posicioná-lo na sonda e, em seguida, verifique se a ponta do eletrodo está visível abaixo da extremidade da sonda.

A protusão nominal para o eletrodo é de 1,0 mm.

Figura 3-2 Eletrodo na sonda Micro

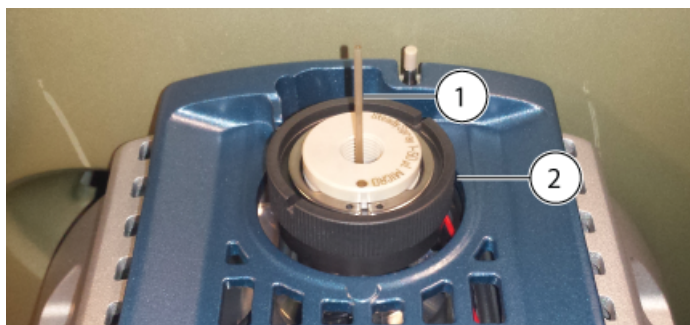

Instalação da fonte de íons

Item	Descrição
1	Eletrodo
2	Sonda Micro

3. Insira o encaixe inferior no eletrodo e, em seguida, aperte-o manualmente.

Figura 3-3 Encaixe inferior instalado



Item	Descrição
1	Encaixe inferior

4. Coloque a arruela PEEK no encaixe superior e, em seguida, posicione o encaixe superior na parte superior do encaixe inferior.

O encaixe superior acopla-se frouxamente no topo do encaixe inferior, permitindo que o movimento acomode diferentes profundidades de encaixe da coluna.

Figura 3-4 Encaixe superior

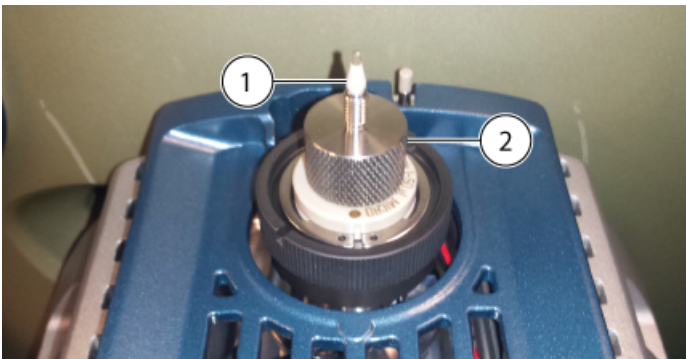

Item	Descrição
1	Arruela PEEK
2	Encaixe superior

A instalação do eletrodo está concluída. A tubulação da amostra, seja uma coluna, seja um adaptador de infusão e T PEEK, pode ser instalada. Para instalar a coluna, consulte a seção: [Instale a coluna e o aquecedor Micro](#). Para instalar um adaptador de fusão e T PEEK, consulte a seção: [Instale um adaptador de infusão e conecte uma linha de infusão a uma sonda Micro](#).

Instale um adaptador de infusão e conecte uma linha de infusão a uma sonda Micro



AVISO! Risco de choque elétrico. Não use tubulações ou conexões eletricamente condutivas, como aço inoxidável ou qualquer outro metal ou composto metálico, com a fonte de íons. Pode ocorrer um choque estático ou mau funcionamento do equipamento. Use somente tubulações e conexões que não são eletricamente condutivas, como PEEK ou sílica fundida revestida com PEEK.



AVISO! Risco de choque elétrico. Ao introduzir uma amostra por infusão, remova o adaptador da infusão para desabilitar a alta tensão antes de inspecionar tubulações e conexões quanto a vazamentos. O contato entre o líquido vazando da tubulação ou da conexão da sonda pode resultar em choque estático na presença de alta tensão.

Procedimentos de pré-requisito

- [Instalar a fonte de íons no espectrômetro de massas.](#)
- [Instale o eletrodo em uma sonda Micro.](#)

Nota: A funcionalidade Micro é compatível com os sistemas das séries SCIEX 5500, 5500+, 6500, 6500+ e 6600+.

As amostras podem ser introduzidas por meio de uma conexão direta ao eletrodo para otimizar a fonte de íons e o espectrômetro de massas. Isso pode ser feito usando uma união PEEK para infusão direta a partir de uma bomba da seringa ou usando um T PEEK para combinar o fluxo da bomba da seringa com as fases móveis de LC, como infusão T. A infusão T é efetiva para a otimização da fonte de íons porque a composição do solvente pode ser ajustada por meio do sistema de LC para ficar semelhante à composição de eluição LC do analito do sujeito, atingindo assim o desempenho ideal do sistema.

Nota: Esse processo descreve a infusão T. Para a infusão direta, substitua uma união PEEK para o T PEEK.

Instalação da fonte de íons

1. Coloque o encaixe superior na parte superior do encaixe inferior. Insira o encaixe superior no T PEEK e, em seguida, segure o T PEEK enquanto gira manualmente o encaixe superior no sentido horário até apertar.

Figura 3-5 T PEEK

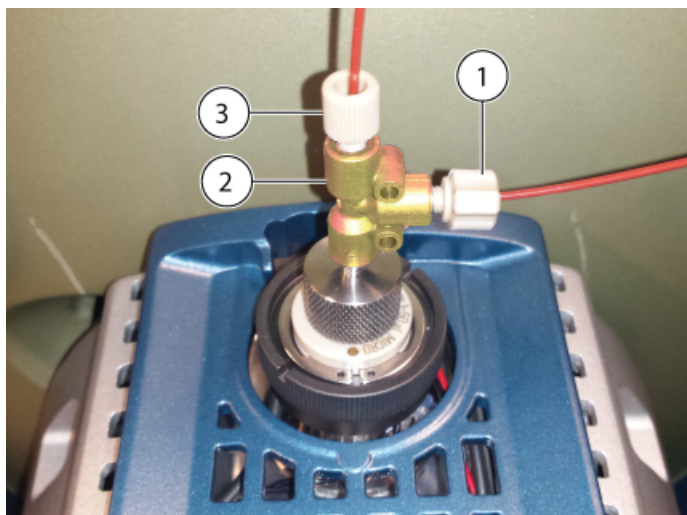

Item	Descrição
1	Entrada da infusão
2	T PEEK
3	Entrada da fase móvel a partir do sistema de LC

2. Conecte a linha da fase móvel a partir do sistema de LC em uma entrada do T.
3. Instale a linha de infusão entre a entrada da infusão e a bomba da seringa.
4. Instale o adaptador da infusão à fonte de íons inserindo a coluna de montagem do adaptador no orifício de posição da fonte de íons para habilitar a operação do sistema. Consulte a figura: [Figura 3-8](#).

Figura 3-6 Adaptador da infusão

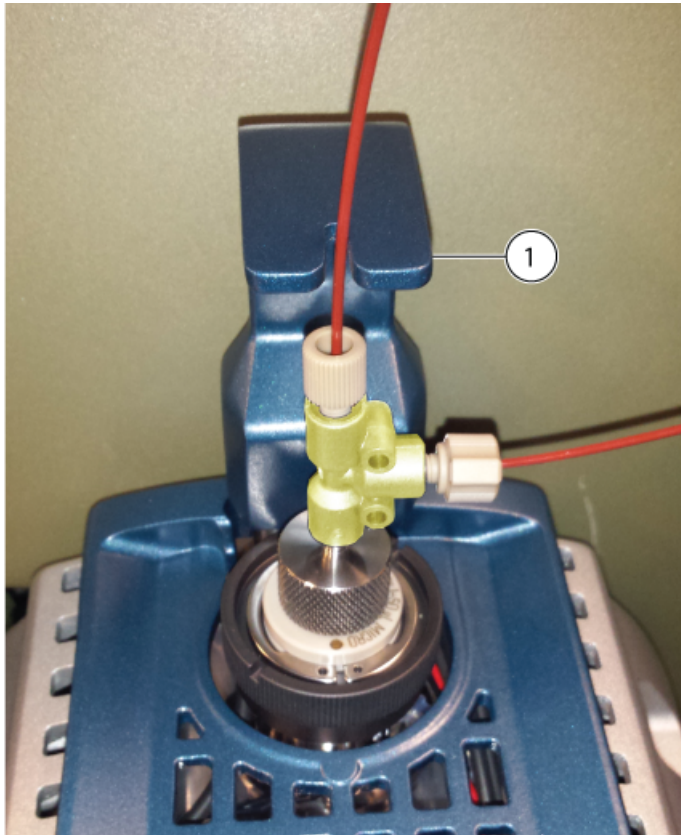

Item	Descrição
1	Adaptador da infusão

Instale a coluna e o aquecedor Micro



AVISO! Risco de choque elétrico. Certifique-se que a fonte de íons esteja completamente desconectada do espectrômetro de massas antes do procedimento.



AVISO! Risco de superfície quente. Cuidado com queimaduras. A coluna pode esquentar durante a operação. Permita que a coluna esfrie antes de removê-la ou de substituir a tubulação de sílica fundida com revestimento PEEK.

Instalação da fonte de íons



AVISO! Risco de choque elétrico. Não use tubulações ou conexões eletricamente condutivas, como aço inoxidável ou qualquer outro metal ou composto metálico, com a fonte de íons. Pode ocorrer um choque estático ou mau funcionamento do equipamento. Use somente tubulações e conexões que não são eletricamente condutivas, como PEEK ou sílica fundida revestida com PEEK.



AVISO! Risco de choque elétrico. Ao introduzir uma amostra por infusão, remova o adaptador da infusão para desabilitar a alta tensão antes de inspecionar tubulações e conexões quanto a vazamentos. O contato entre o líquido vazando da tubulação ou da conexão da sonda pode resultar em choque estático na presença de alta tensão.

Procedimentos de pré-requisito

- [Instalar a fonte de íons no espectrômetro de massas.](#)
- [Instale o eletrodo em uma sonda Micro.](#)

Nota: A funcionalidade Micro é compatível com os sistemas das séries SCIEX 5500, 5500+, 6500, 6500+ e 6600+.

1. Instale a tubulação da amostra entre a coluna e o sistema de LC. Se a fonte de íons estiver configurada para uso com o sistema NanoLC 415, NanoLC 425, M3 MicroLC ou M5 MicroLC, use a tubulação da amostra fornecida com o sistema de LC. Consulte o documento do sistema de LC: *Guia do operador*.
2. Acople a coluna no encaixe superior da sonda e, em seguida, aperte-o manualmente. Certifique-se de que o eletrodo está totalmente colocado no encaixe da coluna para minimizar a possibilidade de qualquer volume morto. Segure a coluna e, em seguida, gire o encaixe manualmente no sentido anti-horário até apertar.

Figura 3-7 Coluna

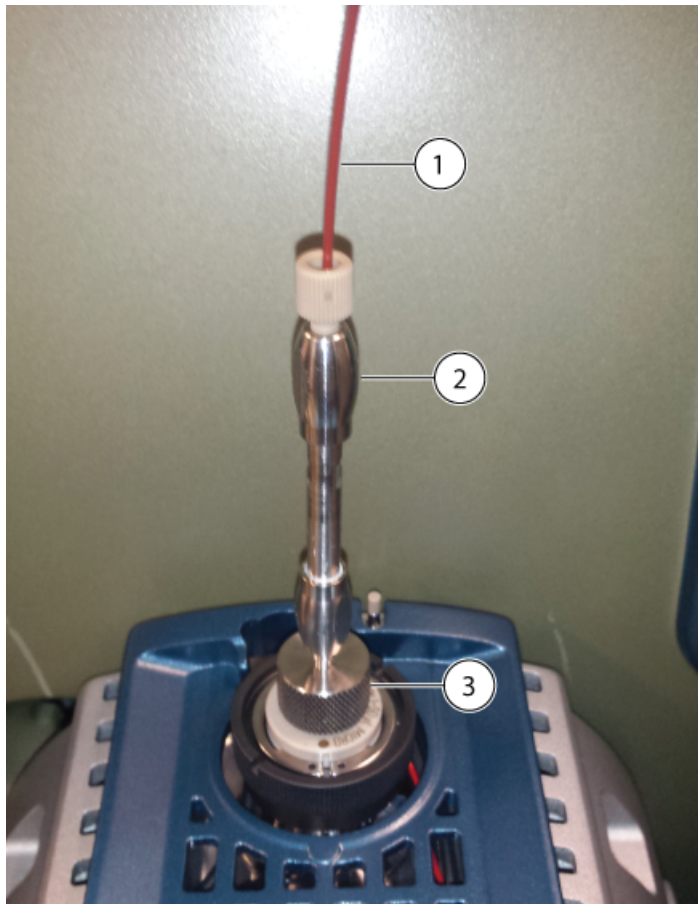

Item	Descrição
1	Tubulação de amostra
2	Coluna
3	Encaixe superior

3. Insira a coluna de montagem do aquecedor de coluna no orifício da posição da fonte de íons.

Figura 3-8 Orifício da posição

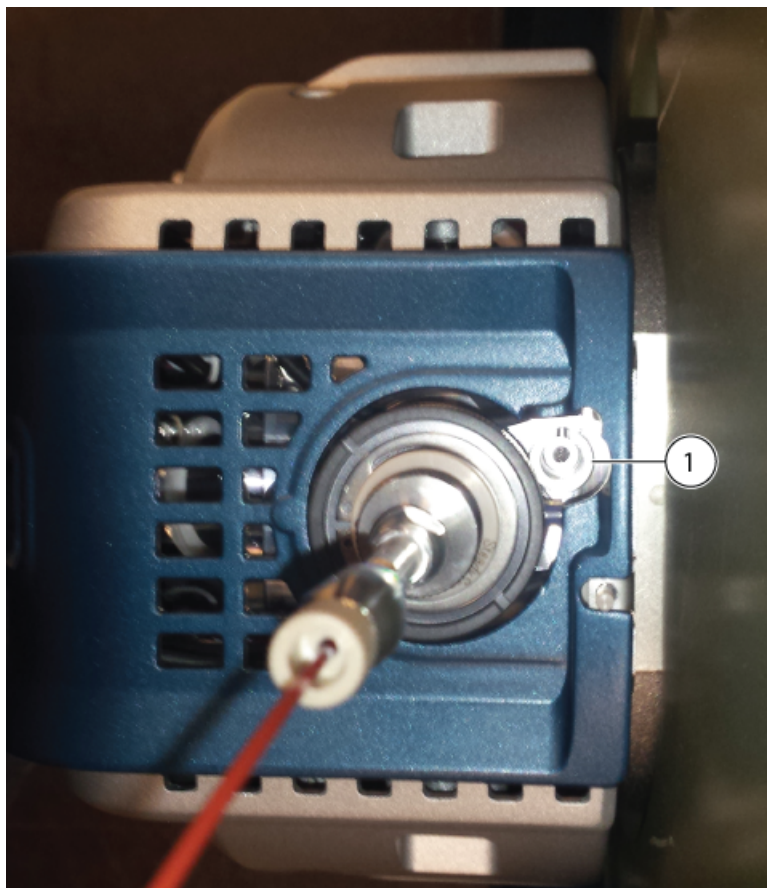

Item	Descrição
1	Orifício da posição para coluna de montagem do aquecedor de coluna

4. Gire o lado esquerdo do aquecedor de coluna em direção à coluna.

Figura 3-9 Aquecedor de coluna, lado esquerdo

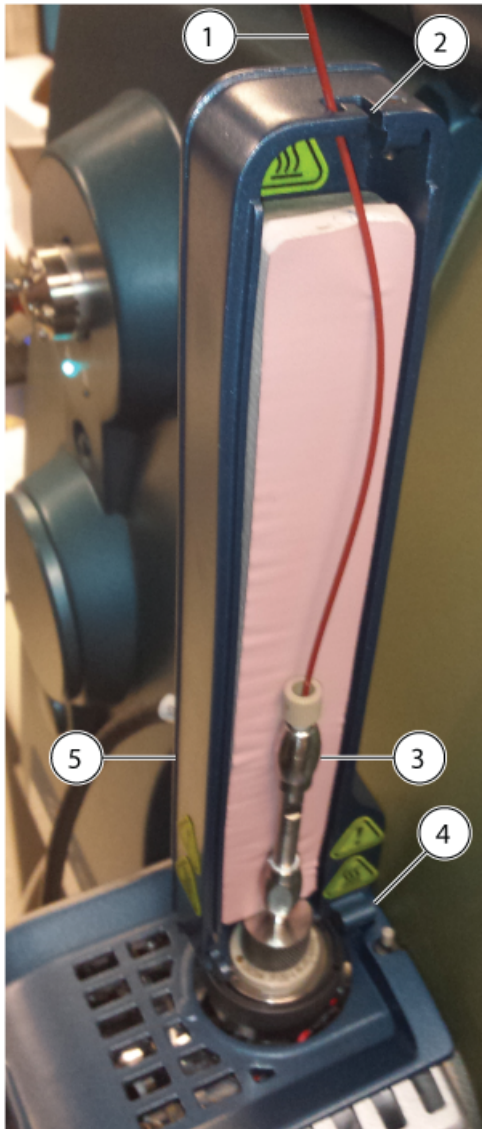

Item	Descrição
1	Tubulação de introdução da amostra
2	Abertura-guia para a tubulação da amostra
3	Coluna
4	Articulação
5	Lado esquerdo do aquecedor de coluna
	Nota: O aquecedor é composto por duas partes que devem ser montadas em torno da coluna.

Instalação da fonte de íons

Certifique-se de que a coluna de montagem está posicionada firmemente no orifício da posição da fonte de íons.

5. Gire a tubulação de sílica fundida revestida de PEEK através da entrada na parte superior do aquecedor de coluna. Consulte a figura: [Figura 3-9](#).
6. Coloque o lado direito do aquecedor de coluna na base da lateral esquerda do aquecedor de coluna e, em seguida, feche ambas as laterais do aquecedor até que sejam bloqueadas.

Figura 3-10 Aquecedor de coluna



Item	Descrição
1	Lado direito do aquecedor de coluna
2	Lado esquerdo do aquecedor de coluna

Instale o eletrodo na sonda Nano



AVISO! Risco de choque elétrico. Não use tubulações ou conexões eletricamente condutivas, como aço inoxidável ou qualquer outro metal ou composto metálico, com a fonte de íons. Pode ocorrer um choque estático ou mau funcionamento do equipamento. Use somente tubulações e conexões que não são eletricamente condutivas, como PEEK ou sílica fundida revestida com PEEK.



AVISO! Risco de perfuração. Tome cuidado ao manusear o eletrodo. A ponta do eletrodo é extremamente afiada.

CUIDADO: Danos potenciais ao sistema. Instale a sonda na fonte de íons antes de instalar o eletrodo na sonda. Isso reduz o risco de dano à ponta do eletrodo ao instalá-la na fonte de íons.

CUIDADO: Danos potenciais ao sistema. Não deixe que a ponta do eletrodo saliente toque em qualquer parte do revestimento da fonte de íons para evitar danos ao eletrodo.

Procedimentos de pré-requisito

- [Instalar a fonte de íons no espectrômetro de massas.](#)

Nota: A funcionalidade Nano é compatível com os sistemas das séries SCIEX 6500, 6500+ e 6600+.

1. Instale o encaixe na união girando-o manualmente no sentido horário até apertar.

Figura 3-11 Eletrodo Nano



Item	Descrição	Comentários
1	União	—
2	Ajuste	O encaixe é rosqueado na união
3	Eletrodo Nano	—

Instalação da fonte de íons

Nota: O encaixe está pré-instalado no eletrodo.

2. Se a porta da sonda frontal tiver um plugue de porta de sonda instalado, remova o plugue e, em seguida, instale a sonda Nano.
 - a. Afrouxe o anel dentado no plugue da porta da sonda e, em seguida, puxe suavemente o plugue da fonte de íons.
 - b. Insira a sonda Nano na porta da sonda frontal.

Dica! Ao instalar a sonda na fonte de íons, alinhe o ponto da sonda com o ponto correspondente ao compartimento da fonte de íons.

- c. Aperte o anel dentado na sonda Nano.

Figura 3-12 Sonda Nano



Item	Descrição
1	Sonda Nano
2	Ponto da sonda Nota: O ponto da sonda indica o local de um pino no compartimento da fonte de íons que se encaixa em um orifício na parte traseira da sonda. Quando o ponto da sonda está alinhado com o ponto no compartimento da fonte de íons, o pino e o orifício estão alinhados corretamente.

3. Insira a união, com o eletrodo acoplado, na sonda Nano e, em seguida, gire-o no sentido horário até apertar.

Figura 3-13 União instalada na sonda Nano



Item	Descrição
1	Sonda Nano
2	União

Instale o cartucho da coluna Nano e o aquecedor



AVISO! Risco de choque elétrico. Certifique-se que a fonte de íons esteja completamente desconectada do espectrômetro de massas antes do procedimento.



AVISO! Risco de superfície quente. Cuidado com queimaduras. A coluna pode esquentar durante a operação. Permita que a coluna esfrie antes de removê-la ou de substituir a tubulação de sílica fundida com revestimento PEEK.



AVISO! Risco de choque elétrico. Não use tubulações ou conexões eletricamente condutivas, como aço inoxidável ou qualquer outro metal ou composto metálico, com a fonte de íons. Pode ocorrer um choque estático ou mau funcionamento do equipamento. Use somente tubulações e conexões que não são eletricamente condutivas, como PEEK ou sílica fundida revestida com PEEK.



AVISO! Risco de choque elétrico. Não conecte um aquecedor de coluna Nano a uma tomada elétrica de dois pinos estilo europeu. Pode ocorrer incêndio ou choque elétrico.



AVISO! Risco de lesões pessoais. Sempre use equipamento protetor para os olhos ao manusear o aquecedor de coluna Nano. Uma porção da tubulação de sílica fundida fica saliente na parte superior do aquecedor de coluna e pode causar lesão.

Procedimentos de pré-requisito

- [Instalar a fonte de íons no espectrômetro de massas.](#)
- [Instale o eletrodo na sonda Nano.](#)

Nota: A funcionalidade Nano é compatível com os sistemas das séries SCIEX 6500, 6500+ e 6600+.

1. Se a fonte de íons tiver que ser conectada a um sistema de LC, acople um ajuste ao tubo de transferência da pré-coluna e, em seguida, gire manualmente o encaixe no cartucho de coluna Nano até apertar.

Figura 3-14 Cartucho de coluna Nano

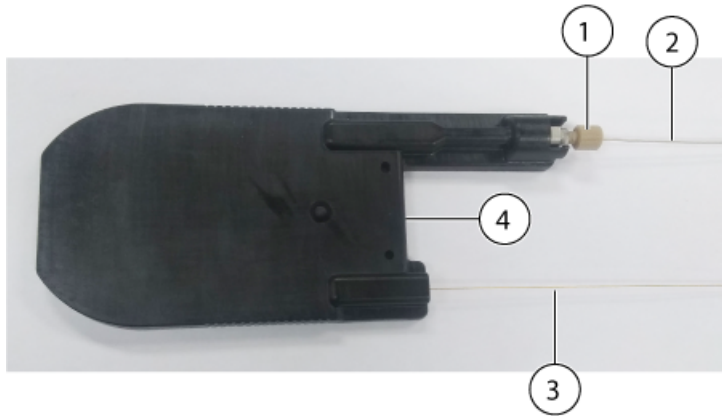

Item	Descrição
1	Ajuste
2	Tubo de transferência pré-coluna, conectado a um sistema de LC
3	Tubo de transferência pós-coluna, conectado à sonda Nano
4	Cartucho de coluna Nano

2. Posicione o cartucho da coluna na parte traseira do aquecedor de coluna Nano.

Figura 3-15 Parte traseira do aquecedor de coluna Nano

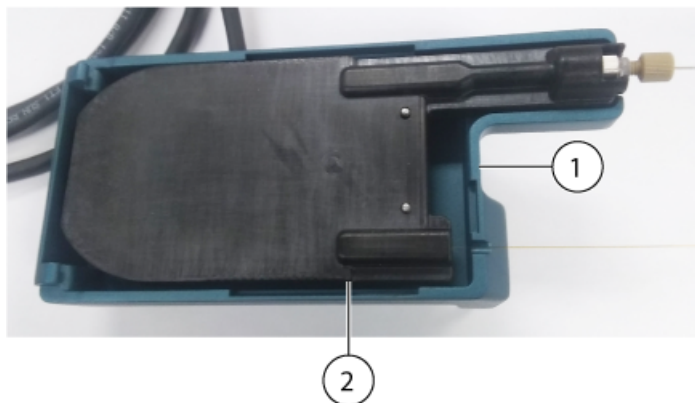

Item	Descrição
1	Aquecedor de coluna Nano
2	Cartucho de coluna

Instalação da fonte de íons

3. Posicione a base da parte frontal do cartucho de coluna sobre as articulações da parte traseira e, em seguida, dobre a parte frontal para baixo para fechar o aquecedor de coluna.

Figura 3-16 Partes frontal e traseira do aquecedor de coluna Nano



Item	Descrição
1	Parte frontal do aquecedor de coluna Nano
2	Parte traseira do aquecedor de coluna Nano
3	Indicador de bloqueio na posição desbloqueado

4. Gire o indicador de bloqueio no sentido horário para fixar o cartucho de coluna no aquecedor de coluna Nano.

Figura 3-17 Aquecedor de coluna Nano fechado

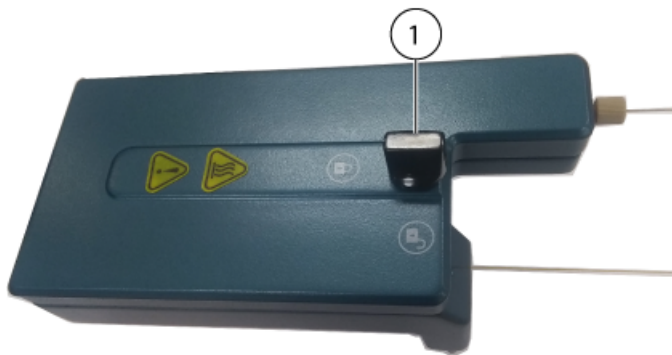

Item	Descrição
1	Indicador de bloqueio na posição bloqueado

5. Localize os pontos de conexão na parte frontal da fonte de íons e, em seguida, instale o aquecedor de coluna Nano na fonte de íons. Pressione suavemente o aquecedor de coluna contra a fonte de íons. Não use força excessiva.

Nota: O aquecedor de coluna tem dois pinos que se encaixam nos pontos de conexão.

Figura 3-18 Conexão do aquecedor de coluna Nano à fonte de íons



Item	Descrição
1	Sonda Nano
2	Pontos de conexão do aquecedor de coluna Nano

6. Acople um encaixe ao tubo de transferência pós-coluna, insira o encaixe na união instalada na sonda Nano e, em seguida, gire manualmente o encaixe no sentido horário até apertar.

Figura 3-19 Aquecedor de coluna Nano instalado na fonte de íons

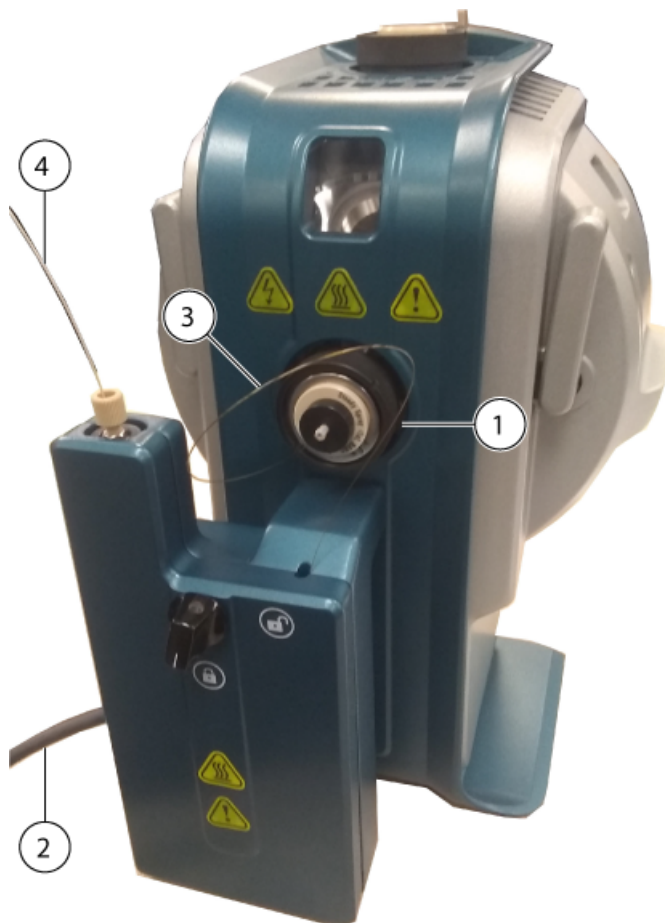

Item	Descrição
1	Sonda Nano
2	Cabo de energia e comunicação no sistema de LC
3	Tubo de transferência pós-coluna
4	do tubo de transferência pré-coluna

7. Conecte o tubo de transferência pré-coluna ao sistema de LC.
8. Conecte o cabo de energia e comunicação no sistema de LC.

Conecte uma linha de infusão à sonda Nano



AVISO! Risco de choque elétrico. Ao introduzir uma amostra por infusão, remova o adaptador da infusão para desabilitar a alta tensão antes de inspecionar tubulações e conexões quanto a vazamentos. O contato entre o líquido vazando da tubulação ou da conexão da sonda pode resultar em choque estático na presença de alta tensão.

Procedimentos de pré-requisito

- | |
|---|
| <ul style="list-style-type: none">• Instale o eletrodo na sonda Nano. |
|---|

Nota: A funcionalidade Nano é compatível com os sistemas das séries SCIEX 6500, 6500+ e 6600+.

Use infusão direta de uma bomba de seringa para introduzir uma amostra. Uma conexão direta ao eletrodo otimiza a fonte e as condições do espectrômetro de massas.

- Anexe um ajuste à linha de infusão e, em seguida, gire o ajuste no sentido horário o máximo possível manualmente na união.

Nota: O eletrodo é instalado na união e, em seguida, a união é instalada na sonda.

Figura 3-20 Linha de infusão



Item	Descrição
1	Sonda Nano
2	Ajuste
3	Linha de infusão
4	União

Exigências de entrada de amostra

- Use procedimentos e práticas analíticas apropriadas para minimizar volumes mortos externos.
- Faça a pré-filtração das amostras de forma que a tubulação capilar nas entradas de amostras não seja bloqueada por partículas, amostras precipitadas ou sais.
- Certifique-se que todas as conexões estejam apertadas o suficiente para evitar vazamentos. Não aperte demais.

Inspeccionar vazamentos



AVISO! Risco de produtos químicos tóxicos. Use equipamento de proteção pessoal, incluindo um jaleco de laboratório, luvas e óculos de segurança, para evitar a exposição da pele ou dos olhos.

Nota: Certifique-se de que a fonte de íons instalada esteja totalmente vedada ao espectrômetro de massas, sem evidência de vazamentos. Sempre inspecione se há vazamentos na fonte de íons e conexões. Limpe regularmente os componentes da fonte de íons para mantê-la em boas condições de trabalho. Abra o aquecedor em coluna para inspecionar as conexões da coluna.

- Inspeccione as conexões e os tubos para confirmar que não há vazamentos.

Manutenção da fonte de íons

4

Os seguintes avisos aplicam-se a todos os procedimentos de manutenção nesta seção.



AVISO! Risco de superfície quente. Deixe a fonte de íons OptiFlow Turbo V esfriar durante pelo menos 60 minutos antes de iniciar qualquer procedimento de manutenção. Algumas superfícies da fonte de íons e da interface de vácuo aquecem durante a operação.



AVISO! Risco para Produtos Químicos Tóxicos e Fogo. Mantenha líquidos inflamáveis longe de chamas e faíscas e use-os apenas em capela química ventilada ou armários de segurança.



AVISO! Risco de produtos químicos tóxicos. Use equipamento de proteção pessoal, incluindo um jaleco de laboratório, luvas e óculos de segurança, para evitar a exposição da pele ou dos olhos.



AVISO! Risco de radiação ionizante, risco biológico ou produto químico tóxico. No caso de vazamento de produto químico, revise as Fichas de Dados de Segurança quanto a instruções específicas. Certifique-se de que o sistema está em estado de espera antes de limpar um vazamento perto da fonte de íons. Use equipamento de proteção individual apropriado e lenços absorventes para conter o vazamento e descarte-os seguindo as regulamentações locais.



AVISO! Risco de choque elétrico. Evite o contato com as altas voltagens aplicadas à fonte de íons durante a operação. Coloque o sistema no estado de espera antes de ajustar o tubo de amostra ou outros equipamentos nas proximidades da fonte de íons.

CUIDADO: Danos potenciais ao sistema. Não levante ou mova a fonte de íons com uma mão. A fonte de íons é projetada para ser levantada ou movida pelas alças nas laterais da fonte de íons.

Esta seção contém os procedimentos gerais de manutenção da fonte de íons. Para determinar a frequência de limpeza e manutenção da fonte de íons, leve em conta o seguinte:

- Compostos testados
- Limpeza das amostras e técnicas de preparação de amostras
- Quantidade de tempo que uma sonda ociosa comporta uma amostra
- Tempo total de análise do sistema

Esses fatores podem causar alterações no desempenho da fonte de íons, indicando que a manutenção é necessária.

Certifique-se de que a fonte de íons instalada esteja totalmente vedada ao espectrômetro de massas, sem evidências de vazamento de gás. Sempre inspecione se há vazamentos na fonte de íons e em suas conexões. Limpe regularmente os componentes da fonte de íons para mantê-la em boas condições de trabalho.

Cronograma de manutenção recomendado

A tabela a seguir fornece uma programação recomendada para limpeza e a manutenção da fonte de íons. Para obter uma lista de consumíveis e peças sobressalentes, consulte o documento: *Guia de peças e equipamentos*.

Dica! Realize as tarefas de manutenção regularmente para ter certeza de que o sistema esteja funcionando de forma ideal.

Entre em contato com um Funcionário de Manutenção Qualificado (QMP) para solicitar peças consumíveis e requisitos de serviço e manutenção básicos. Entre em contato com um Engenheiro de Serviço de Campo (FSE) da SCIEX para saber sobre outras exigências de manutenção.

Nota: Para números de peças, consulte o documento: *Guia de peças e equipamentos*.

Tabela 4-1 Tarefas de manutenção

Component	Frequência	Tarefa	Para obter mais informações...
Eletrodo	Conforme necessário	Inspeccionar e substituir	Consulte a seção: Instale o eletrodo em uma sonda Micro , ou Instale o eletrodo na sonda Nano .
Sondas Micro e Nano	Conforme necessário	Substituição	Consulte a seção: Remover a sonda .
Tubulação de amostra	Conforme necessário	Substituição	Consulte a seção: Instale a coluna e o aquecedor Micro ou Instale um adaptador de infusão e conecte uma linha de infusão a uma sonda Micro .
Superfícies da fonte de íons	Conforme necessário	Limpar	Consulte a seção: Limpe as superfícies da fonte de íons .

Manuseio da fonte de íons OptiFlow Turbo V



AVISO! Risco de lesões pessoais. Sempre use equipamento protetor para os olhos ao manusear o aquecedor de coluna Nano. Uma porção da tubulação de sílica fundida fica saliente na parte superior do aquecedor de coluna e pode causar lesão.

As superfícies da fonte de íons aquecem durante a operação. As figuras a seguir mostram as superfícies que estão mais frias (azul) e as superfícies que permanecem quentes por um período prolongado de tempo (vermelho). Não toque nas superfícies mostradas em vermelho enquanto estiver usando ou removendo a fonte de íons.

Figura 4-1 Superfícies quentes Micro da fonte de íons OptiFlow Turbo V (Vermelho = Quente, Azul = Manuseie com cuidado)



Figura 4-2 Superfícies quentes Nano da fonte de íons OptiFlow Turbo V (Vermelho = Quente, Azul = Manuseie com cuidado)



Item	Descrição
1	Frente
2	Anterior

Remover a fonte de íons

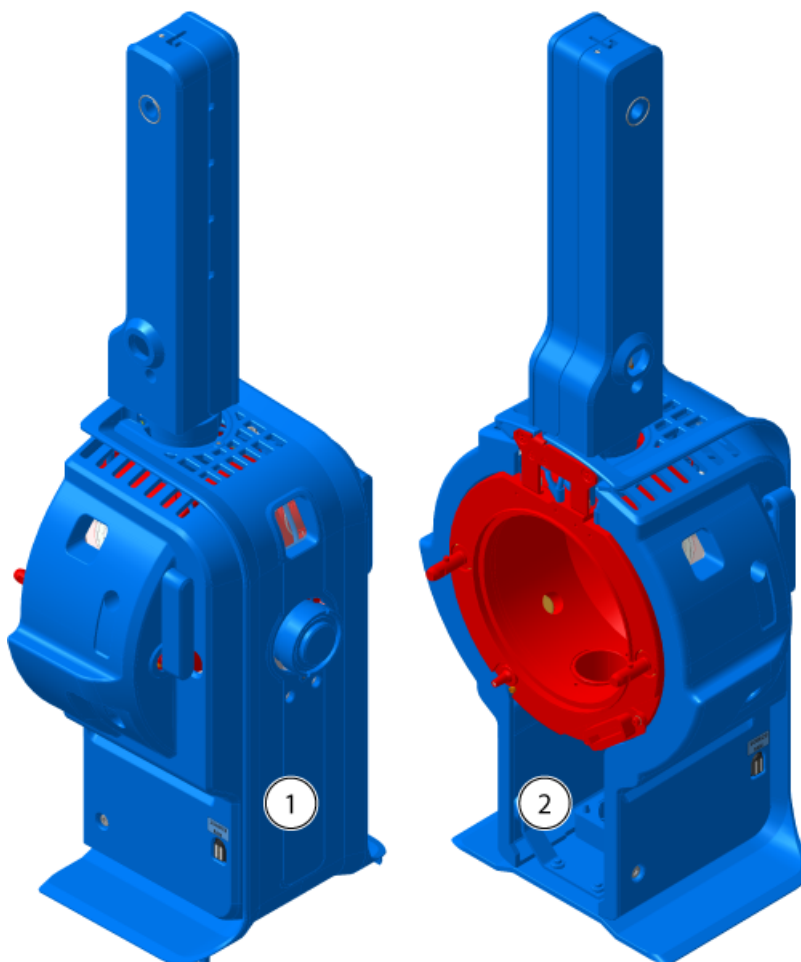
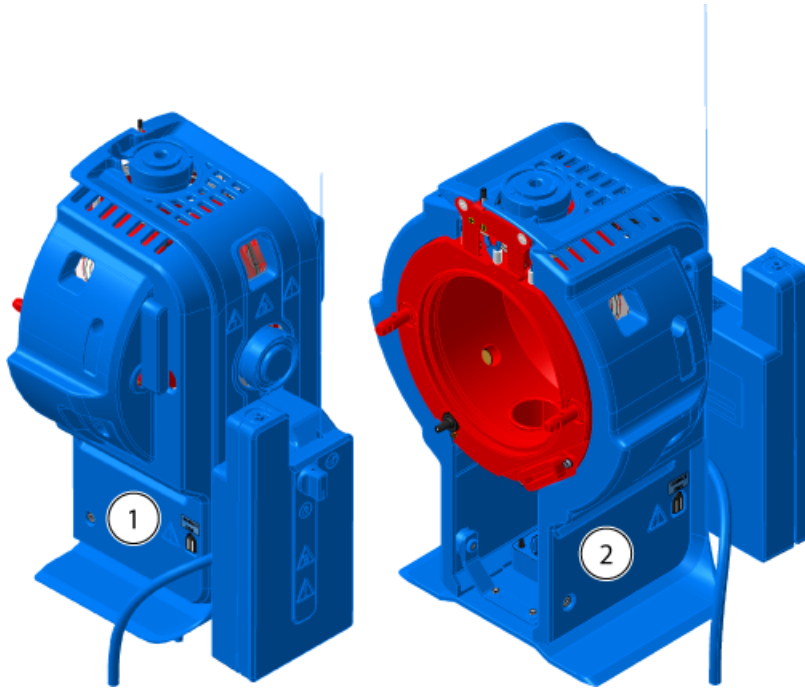

AVISO! Risco de superfície quente. Deixe a fonte de íons OptiFlow Turbo V esfriar durante pelo menos 60 minutos antes de iniciar qualquer procedimento de manutenção. Algumas superfícies da fonte de íons e da interface de vácuo aquecem durante a operação.

CUIDADO: Danos potenciais ao sistema. Não deixe que a ponta do eletrodo saliente ou a agulha de descarga corona toque em qualquer parte do revestimento da fonte de íons para evitar danos à sonda.

A fonte de íons pode ser removida de forma rápida e fácil, sem ferramentas. A SCIEX recomenda que a fonte de íons seja removida do espectrômetro de massas antes que qualquer atividade de manutenção seja realizada.

1. Interrompa quaisquer varreduras em andamento.

Manutenção da fonte de íons

2. Deixe o espectrômetro de massas no modo Standby (em espera).
3. Aguarde pelo menos 60 minutos até que a fonte de íons esfrie.
4. Se a fonte de íons estiver configurada para uso com o sistema NanoLC 415, NanoLC 425, M3 MicroLC ou M5 MicroLC, desconecte a energia e o cabo de comunicação do aquecedor de coluna. Consulte o documento do sistema de LC: *Guia do operador*.
5. Remova a coluna e o aquecedor de coluna.
 - Se a fonte de íons tiver uma coluna Micro instalada, remova o aquecedor de coluna e desconecte a coluna do ajuste da sonda. Consulte a seção: [Instale a coluna e o aquecedor Micro](#).
 - Se a fonte de íons tiver um cartucho e aquecedor de coluna Nano instalados, remova o aquecedor de coluna e desconecte o tubo de transferência pós-coluna. Consulte a seção: [Instale o cartucho da coluna Nano e o aquecedor](#).
6. Desconecte a linha de infusão.
 - Se a fonte de íons tiver um adaptador de infusão e um T PEEK conectado à sonda Micro, desconecte o adaptador de infusão e o T PEEK do encaixe da sonda. Consulte a seção: [Instale um adaptador de infusão e conecte uma linha de infusão a uma sonda Micro](#).
 - Se a fonte de íons tiver uma linha de infusão conectada à sonda Nano, desconecte a linha de infusão da sonda. Consulte a seção: [Conecte uma linha de infusão à sonda Nano](#).
7. Desconecte o cabo energia da ventoinha de resfriamento da fonte de íons do conector magnético da fonte de íons.
8. Gire as duas travas da origem para cima até a posição de 12 horas para destravar a fonte de íons.
9. Puxe a fonte de íons delicadamente da interface a vácuo.
10. Coloque a fonte de íons em uma superfície limpa e segura.

Limpe as superfícies da fonte de íons



AVISO! Risco de superfície quente. Deixe a fonte de íons OptiFlow Turbo V esfriar durante pelo menos 60 minutos antes de iniciar qualquer procedimento de manutenção. Algumas superfícies da fonte de íons e da interface de vácuo aquecem durante a operação.



AVISO! Risco de choque elétrico. Remova a fonte de íons do espectrômetro de massas antes de iniciar este procedimento. Siga todas as práticas seguras necessárias para realização de trabalho em componentes elétricos.

Procedimentos de pré-requisito

- [Remover a fonte de íons.](#)
- [Remover a sonda.](#)

Limpe as superfícies da fonte de íons após um derramamento ou quando ficarem sujas.

- Limpe as superfícies da fonte de íons com um tecido macio úmido.

Remover a sonda



AVISO! Risco de superfície quente. Deixe a fonte de íons OptiFlow Turbo V esfriar durante pelo menos 60 minutos antes de iniciar qualquer procedimento de manutenção. Algumas superfícies da fonte de íons e da interface de vácuo aquecem durante a operação.



AVISO! Risco de choque elétrico. Remova a fonte de íons do espectrômetro de massas antes de iniciar este procedimento. Siga todas as práticas seguras necessárias para realização de trabalho em componentes elétricos.

CUIDADO: Danos potenciais ao sistema. Não deixe que o eletrodo saliente toque em qualquer parte do revestimento da fonte de íons para evitar danos ao eletrodo.

A sonda pode ser removida rápida e facilmente, sem ferramentas.

Nota: Se a sonda não estiver instalada corretamente na fonte de íons, a potência de alta tensão do espectrômetro de massas e o sistema do exaustor da fonte serão desligados.

Procedimentos de pré-requisito

- Remova a coluna da sonda. Consulte a seção: [Instale a coluna e o aquecedor Micro](#) ou [Instale o cartucho da coluna Nano e o aquecedor.](#)
- [Remover a fonte de íons.](#)

1. Se uma sonda Micro for usada, remova o encaixe superior, com a arruela PEEK integrada, e o encaixe inferior da sonda. Consulte a seção: [Instale o eletrodo em uma sonda Micro.](#)
2. Remova o eletrodo da sonda e, em seguida, coloque-o em uma superfície segura e limpa. Consulte a seção: [Instale o eletrodo em uma sonda Micro](#) ou [Instale o eletrodo na sonda Nano.](#)

Manutenção da fonte de íons

CUIDADO: Certifique-se de que o eletrodo seja removido da sonda antes de remover a sonda da fonte de íons. Caso contrário, a ponta do eletrodo pode ser danificada.

3. Afrouxe o anel dentado na sonda e, em seguida, puxe suavemente a sonda do compartimento da fonte.
 4. Coloque a sonda em uma superfície limpa e segura.
-

Dica! Ao instalar a sonda na fonte de íons, alinhe o ponto da sonda com o ponto correspondente ao compartimento da fonte de íons.

Dica! Limpe a sonda enquanto ela é removida da fonte de íons. Limpe as superfícies com um swab de poliéster ou lenço sem fiapos embebido em metanol.

Armazenamento e manuseio



AVISO! Risco ambiental. Não descarte os componentes do sistema no lixo municipal. Siga as normas locais ao descartar os componentes.









Especificações ambientais para o armazenamento e o transporte da fonte de íons:

- Temperatura ambiente entre -30 C e $+60\text{ °C}$ (-22 °F e 140 °F)
- Pressão atmosférica entre 75 kPa e 101 kPa
- Umidade relativa não excedendo 99% , sem condensação











Glossário de símbolos











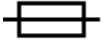

A

Nota: Nem todos os símbolos indicados na tabela a seguir são aplicáveis a todos os instrumentos.

Símbolo	Descrição
	Marca de conformidade regulatória da Austrália. Indica que o produto está em conformidade com as exigências EMC da Autoridade de Comunicação e Mídia da Austrália (ACMA).
	Corrente alternada
A	Amperes (corrente)
	Risco de asfixia
	Representante autorizado na comunidade europeia
	Risco biológico
	Marcação CE de conformidade
	Marcação cCSAus. Indica certificação de segurança elétrica para o Canadá e para os EUA.
	Número do catálogo
	Cuidado. Consulte as instruções para obter informações sobre um possível perigo. Nota: Na documentação SCIEX, este símbolo identificar um risco de lesão pessoal.

Glossário de símbolos

Símbolo	Descrição
	Rótulo sobre cuidados de Restrição de Substâncias Perigosas (RoHS) na China. O produto eletrônico de informação contém certas substâncias tóxicas ou perigosas. O número do meio refere-se à data do Período de Uso Ecologicamente Correto (EFUP) e indica o número de anos-calendário que o produto pode permanecer em operação. No vencimento do EFUP, o produto precisa ser imediatamente reciclado. As setas em círculo indicam que o produto é reciclável. O código de data no rótulo ou no produto indica a data de fabricação.
	Logotipo RoHS na China. O dispositivo não contém substâncias nem elementos tóxicos ou perigosos acima dos valores máximos de concentração e é um produto ecologicamente correto que pode ser reciclado e reutilizado.
	Consulte as instruções de uso.
	Risco de esmagamento
	Marca TÜVus para a TÜV Rheinland of North America
	O símbolo de matriz de dados, que pode ser escaneado por um leitor de código de barras para obter um identificador de dispositivo exclusivo (UDI)
	Risco ambiental
	Conexão com Ethernet
	Risco de explosão
	Perigo de lesão no olho
	Risco de incêndio

Símbolo	Descrição
	Risco de produtos químicos inflamáveis
	Frágil
	Fusível
Hz	Hertz
	Símbolo de segurança internacional "Cuidado, risco de choque elétrico" (ISO 3864), também conhecido como símbolo Alta tensão Se a tampa principal precisar ser removida, entre em contato com um representante da SCIEEX para evitar choque elétrico.
	Risco de superfície quente
	Dispositivo de diagnóstico in vitro
	Risco de radiação por ionização
	Mantenha seco. Não exponha à chuva. A umidade relativa não deve exceder 99%.
	Mantenha na posição vertical.
	Perigo de dilaceramento/corte
	Risco de radiação por laser
	Risco de suspensão

Glossário de símbolos

Símbolo	Descrição
	Risco magnético
	Fabricante
	Risco para peças móveis
	Perigo de marcapasso. Proibido acesso a pessoas com marcapasso.
	Risco de compressão
	Risco de gás pressurizado
	Condutor terra de proteção (aterramento)
	Risco de perfuração
	Risco de reações químicas
	Número de série
	Risco de produtos químicos tóxicos
	Transporte e armazene o sistema entre 66 kPa e 103 kPa.
	Transporte e armazene o sistema entre 75 kPa e 101 kPa.

Símbolo	Descrição
	Transporte e armazene o sistema entre os níveis mínimo (min) e máximo (max) especificados de umidade relativa, sem condensação.
	Transporte e armazene o sistema entre -30 °C e +45 °C.
	Transporte e armazene o sistema entre -30 °C e +60 °C.
	Conexão USB 2.0
	Conexão USB 3.0
	Risco de radiação ultravioleta
	Marca de avaliação de conformidade do Reino Unido
VA	Volt Ampere (energia)
V	Volts (voltagem)
	WEEE. Não descarte o equipamento no lixo comum não seletivo. Risco ambiental
W	Watts
	<i>aaaa-mm-dd</i> Data de fabricação

Entre em contato conosco

Treinamento do consumidor

- Na América do Norte: NA.CustomerTraining@sciex.com
- Na Europa: Europe.CustomerTraining@sciex.com
- Fora da União Europeia e da América do Norte, visite sciex.com/education para obter informações de contato.

Centro de aprendizagem online

- [SCIEX Now Learning Hub](#)

Suporte da SCIEX

A SCIEX e seus representantes mantêm uma equipe de atendimento totalmente treinada e especialistas técnicos localizados em todo o mundo. Eles podem responder perguntas sobre o sistema ou quaisquer problemas técnicos que possam surgir. Para obter mais informações, visite o site da SCIEX em sciex.com ou entre em contato conosco através de uma das seguintes maneiras:

- sciex.com/contact-us
- sciex.com/request-support

Segurança cibernética

Para obter informações sobre as orientações mais recentes sobre cibersegurança para produtos da SCIEX, visite sciex.com/productsecurity.

Documentação

Esta versão do documento substitui todas as versões anteriores deste documento.

Para visualizar este documento eletronicamente é necessário o Adobe Acrobat Reader. Para fazer download da versão mais recente, acesse <https://get.adobe.com/reader>.

Para encontrar a documentação do software, consulte as notas de versão do software ou o guia de instalação do software que o acompanha.

Para encontrar a documentação do produto, consulte o DVD *Customer Reference* que vem com o sistema ou o componente.

As versões mais recentes da documentação estão disponíveis no site da SCIEX, em sciex.com/customer-documents.

Nota: Para solicitar uma versão impressa gratuita, entre em contato com sciex.com/contact-us.
